

- Zwischenplatten-Bauweise für Höhenverkettungseinbau
- Rückschlagventil, wahlweise
- Für Zulaufregelung, Ablaufregelung oder parallel zum Verbraucher
- VolumenstromEinstellung durch Drehknopf
- Anschlussmaße gemäß ISO 4401-AB-03-4-A und DIN 24 340-A6
- Anschlussplatten - siehe Katalogblatt HD 0002

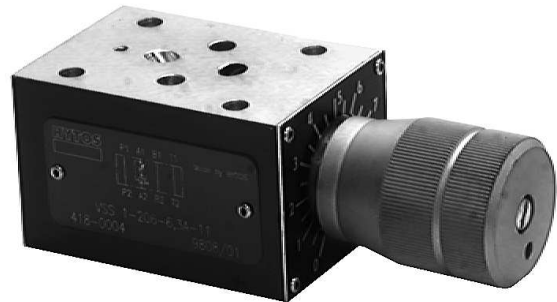
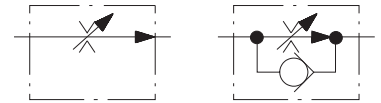

## Konstruktions- und Funktionsbeschreibung

Die Stromregelventile haben die Aufgabe, einen Volumenstrom weitestgehend druck- und temperaturunabhängig zu halten. 2-Wege-Stromregelventile können für Zulauf- oder Ablaufregelung oder parallel verwendet werden. Sie bestehen im Wesentlichen aus einem Gehäuse (1), einem Drosselkolben (2), einer Feder (3), einer Druckwaage (4) und einem Drehknopf (5) mit entsprechendem Einstellmechanismus.

### Stromregelventil VSS1-206-A

Die Drosselung des Volumenstromes vom Kanal A1 nach A2 erfolgt an der Drosselstelle (6). Der Drosselquerschnitt wird durch das Drehen des Drehknopfs eingestellt. Mittels einer Feststellschraube (9) kann der Drehknopf arretiert werden. Zu einer druckunabhängigen Konstanthaltung des Volumenstromes im Kanal A ist eine Druckwaage der Drosselstelle (7) nachgeschaltet. Die Feder (3) drückt den Drosselkolben (2) und die Druckwaage (4) nach außen (auf den Anschlag) und hält bei einem nicht durchströmten Ventil die Druckwaage in geöffneter Stellung. Wird das Ventil durchströmt, übt der im Kanal A1 anstehende Druck über die Bohrung (8) auf die Druckwaage eine Kraft aus. Die Druckwaage bewegt sich in Schließrichtung und verkleinert die an der Drosselstelle (6) herrschende Druckdifferenz so lange,

bis wieder ein Kräftegleichgewicht vorliegt. Die Druckwaage vergleicht ständig die Druckdifferenz an der Drosselstelle (6) mit dem durch die Federvorspannung gegebenen Wert. Durch ständiges Nachregeln wird ein konstanter Volumenstrom erreicht.

### Stromregelventil VSS1-206-B

Die Funktion dieses Ventils entspricht im Prinzip der Funktion des oben beschriebenen Ventils. Das Ventil ist jedoch mit einem eingebauten Rückschlagventil versehen, das einen ungehinderten Volumenstrom in Gegenrichtung (von Kanal A2 nach A1) ermöglicht. Die Verbindung des Kanals A1 mit P1 kann durch eine Umlenkplatte oder ein auf der Gehäuseoberfläche angeordnetes Wegeventil - siehe entsprechende Schaltzeichen (Höhenverkettung) erreicht werden.

### Stromregelventil VSS1-206-C

Dieses Ventil unterscheidet sich von dem vorhergehenden in der geänderten Volumenstromrichtung, d. h. ein geregelter Volumenstrom von Kanal A2 nach A1 und ein freier Volumenstrom in Gegenrichtung - von Kanal A1 nach A2.

In der Standardausführung ist die Oberfläche des Ventilgehäuses phosphatiert, alle anderen Teile sind verzinkt.

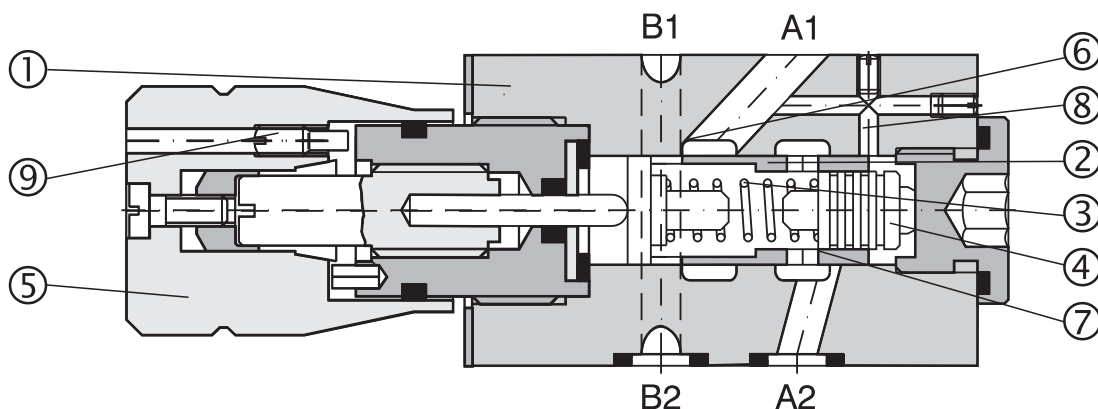

# Typenschlüssel

VSS1-206-□ □ □

Stromregelventil

2-Wege-Ausführung

Nenngröße

Volumenstrom

Qn = 6,3 l/min

Qn = 12 l/min

Qn = 22 l/min

6,3

12

22

ohne Bezeichnung  
V

**Dichtung**  
Standard (NBR)  
Viton (FPM)

**Ausführung**  
A-02 Anschlussplatten-Bauweise - ohne Rückschlagventil  
A-11 Zwischenplatten-Bauweise - ohne Rückschlagventil  
B-11 Zwischenplatten-Bauweise - mit Rückschlagventil, Zulaufregelung  
C-11 Zwischenplatten-Bauweise - mit Rückschlagventil, Ablaufregelung

**Bemerkung:** Sofern das Drosselventil separat ohne Wegeventil verwendet wird, muss eine Umlenkplatte DK1-06/32-3 bestellt werden. Diese Deckplatte verbindet Kanal P1 mit A1 - siehe Katalogblatt Deckplatten HD 0003.

## Schaltschema

A - ohne Rückschlagventil  
Ausführung A-02

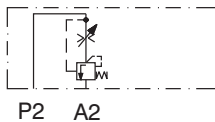

Ausführung A-11

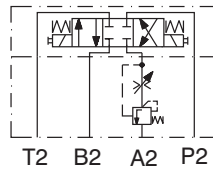
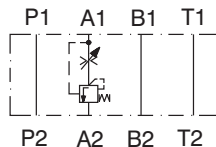

Beispiel der Verkettung  
Stromregelventil - Wegeventil\*

B - mit Rückschlagventil,  
Zulaufregelung

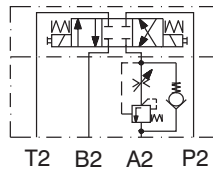
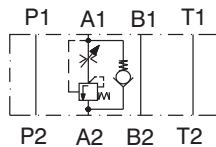

Beispiel der Verkettung  
Stromregelventil - Wegeventil\*

C - mit Rückschlagventil,  
Ablaufregelung

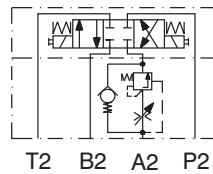
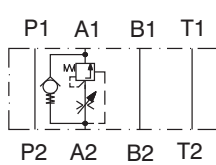

Beispiel der Verkettung  
Stromregelventil - Wegeventil\*

\* Wegeventil bitte getrennt bestellen.

## Kenngößen

Nenngröße	mm	06		
Max. Volumenstrom	l/min	6,3	12	22
Min. einstellbarer Volumenstrom	cm <sup>3</sup> /min	60		
Max. Betriebsdruck	bar	320		
Mindestdruckdifferenz	bar	siehe Kennlinien		
Druckflüssigkeit		Mineralöl (HL, HLP) nach DIN 51524		
Flüssigkeitstemperaturbereich (NBR)	°C	-30 ... +100		
Flüssigkeitstemperaturbereich (Viton)	°C	-20 ... +120		
Viskositätsbereich	mm <sup>2</sup> /s	20 ... 400		
Erforderliche min. Ölreinheit für Q ≤ 1l/min für Q > 1l/min		Nach ISO 4406, Klasse 20/17/14 Nach ISO 4406, Klasse 21/18/15		
Masse - Ausführung 02 und 11	kg	0,8		
Einbaulage		beliebig		

**p-Q Kennlinien**

gemessen bei  $v = 32 \text{ mm}^2/\text{s}$

Volumenstrom - Abhängigkeit von Skalenstellung  
(Stromregelung P → A)

Volumenstrom - Abhängigkeit vom Druck

**Ausführung**  
VSS1-206-6,3x-xx

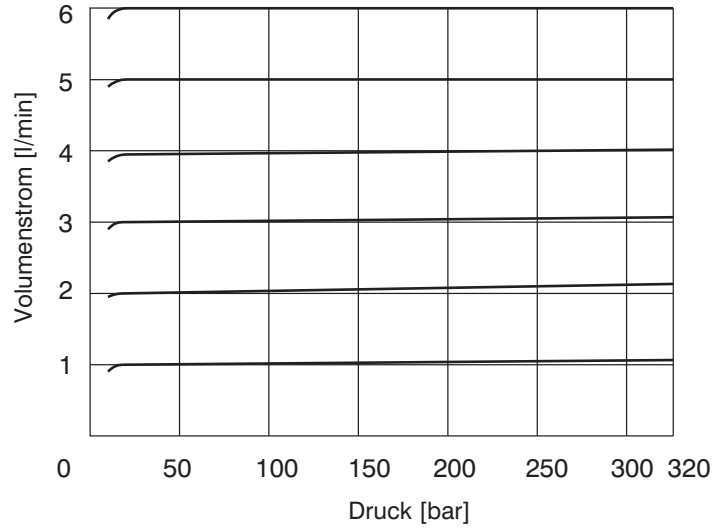
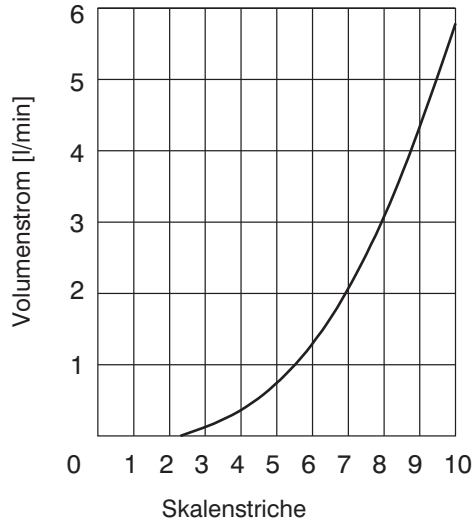

**Ausführung**  
VSS1-206-12x-xx

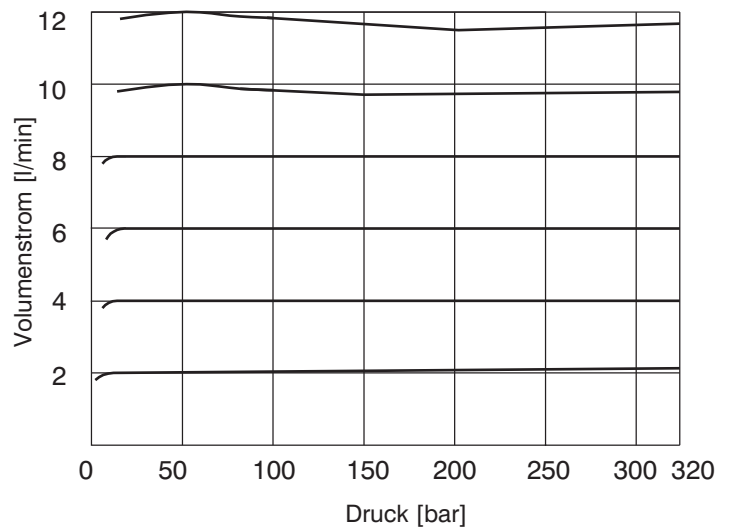
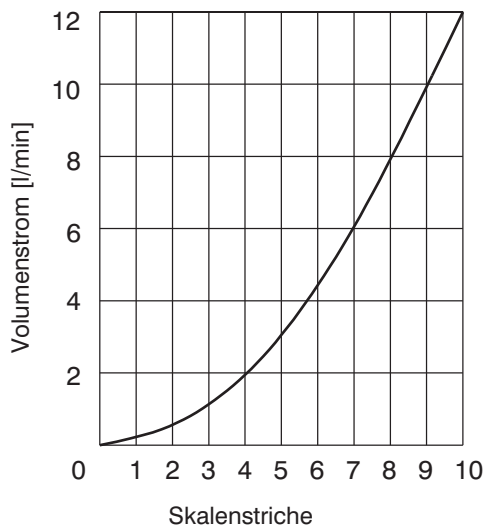

# p-Q Kennlinien

gemessen bei  $v = 32 \text{ mm}^2/\text{s}$

Volumenstrom - Abhängigkeit von Skalenstellung  
(Stromregelung P → A)

Volumenstrom - Abhängigkeit vom Druck

## Ausführung

VSS1-206-22x-xx

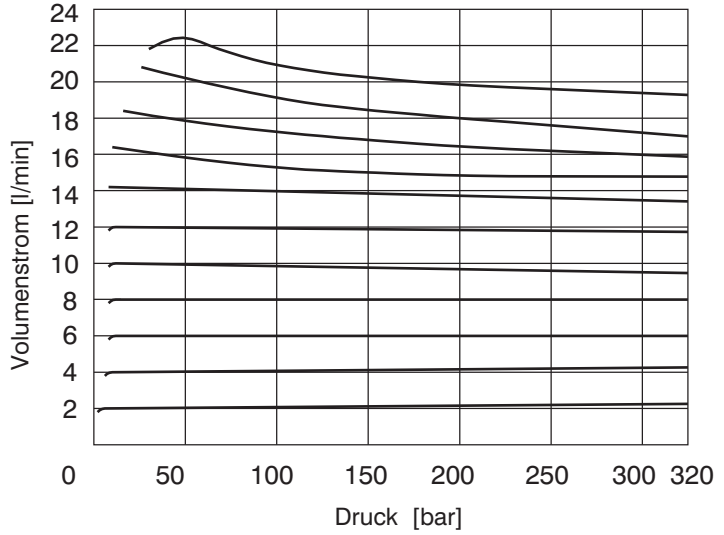
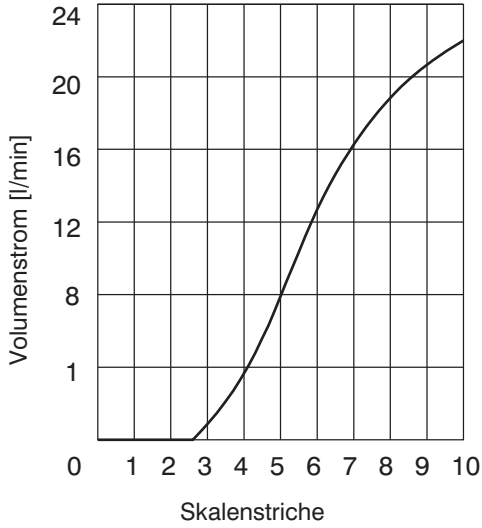

# Δp-Q Kennlinien

gemessen bei  $v = 32 \text{ mm}^2/\text{s}$

## Rückschlagventils

Druckdifferenz  $\Delta p$  bei Volumenstromrichtung von A → P

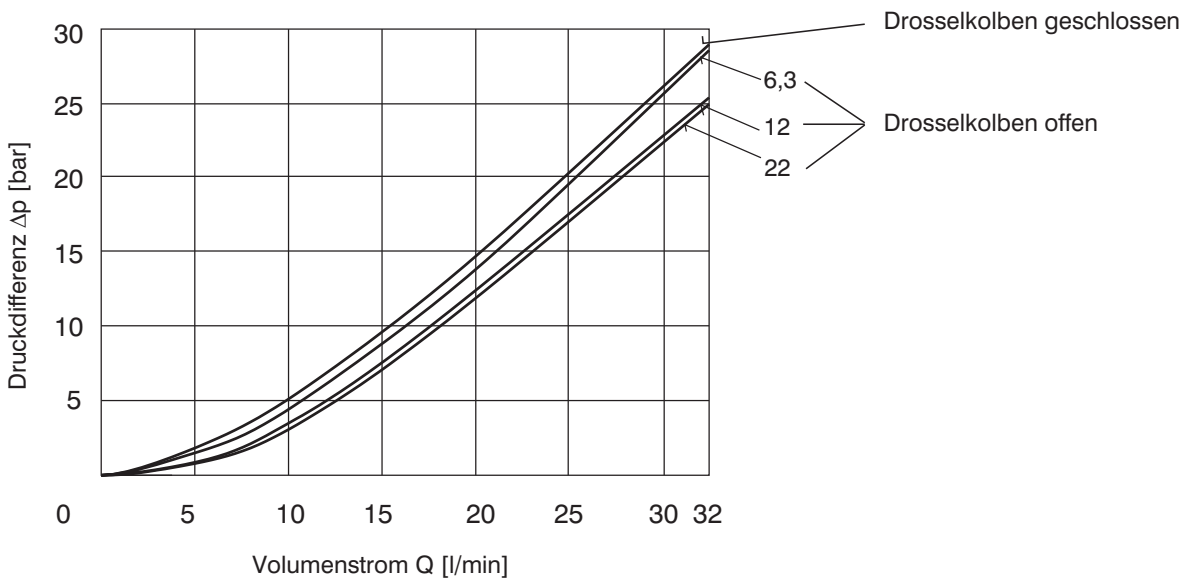

# Geräteabmessungen

Maßangaben in mm

## Ausführung

A-11, B-11, C-11

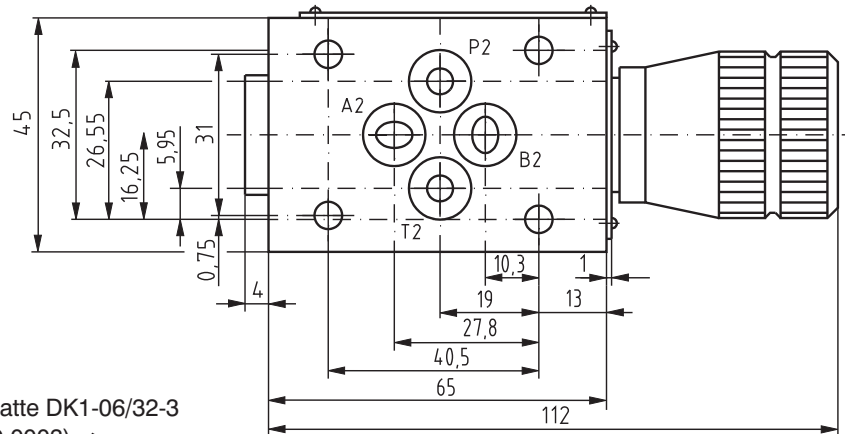

Umlenplatte DK1-06/32-3  
(siehe HD 0003)

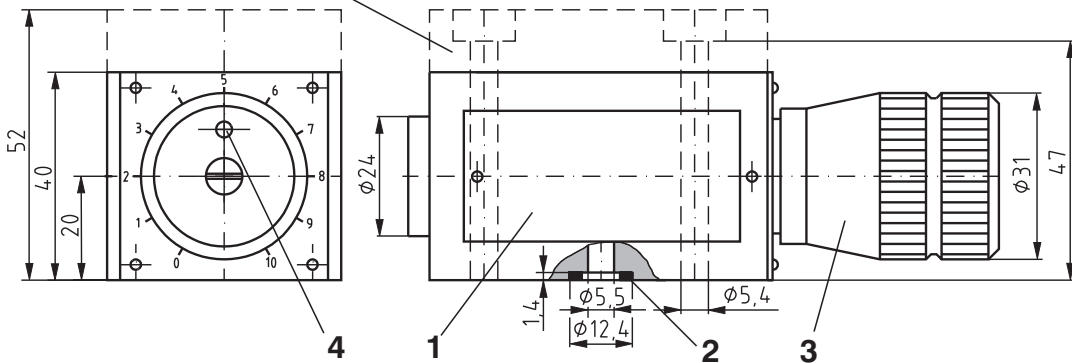

## Ausführung A-02

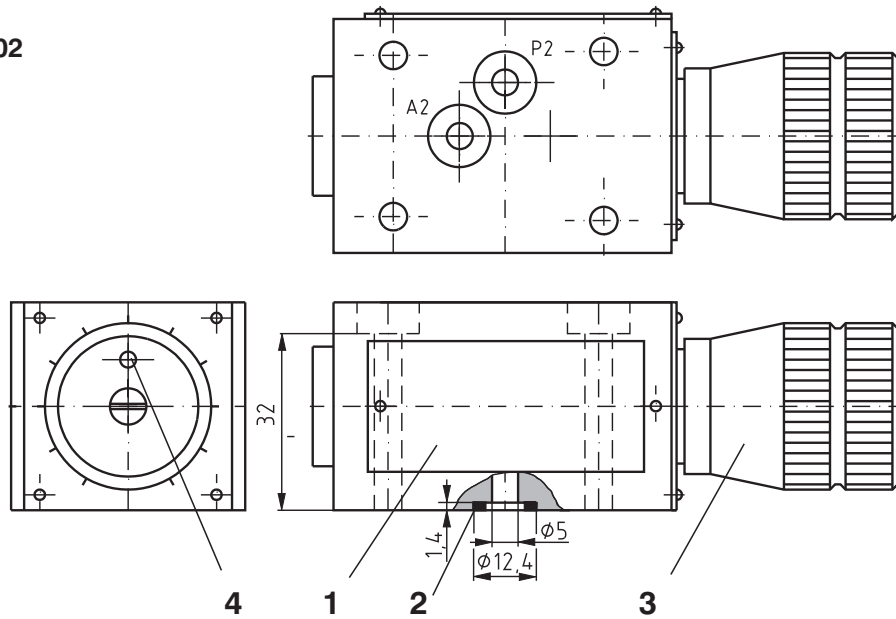

- 1 Typenschild
- 2 Square-Ring 012  
9,25x1,68 (4 Stk.) oder kompatible O-Ringe  
gehören zur Lieferung
- 3 Drehknopf: Rechtsdrehen = Stromverminderung  
Linksdrehen = Stromerhöhung
- 4 Feststellschraube zur Drehknopfarretierung

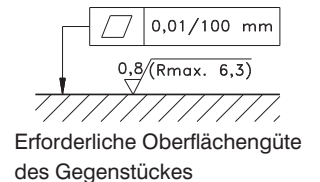

# Ersatzteile

## Dichtungssatz

Ausführung	Abmessung, Anzahl		Bestellnummer
	O-Ring	Square-Ring	
Standard NBR70	-	9,25 x 1,68 (4 Stk.)	15608800
Viton V90	9,25 x 1,78 (4 Stk.)	-	20152400

## Hinweis

- Die Verpackungsfolie ist recyclingfähig.
- Die Transport-Schutzplatte kann zur Entsorgung an uns zurückgesandt werden.
- Die angegebenen Daten dienen allein der Produktbeschreibung und sind nicht als zugesicherte Eigenschaften im Rechtssinne zu verstehen.

ARGO-HYTOS s.r.o. CZ - 543 15 Vrchlaví  
 Tel.: +420-499-403111, Fax: +420-499-403421  
 E-Mail: sales.cz@argo-hytos.com  
 www.argo-hytos.com